









トライアングルスタンド ST-TRG1

取扱説明書

この度は、トライアングルスタンドをお買い上げいただき、誠にありがとうございます。
ご使用の前にこの取扱説明書をお読みいただき、末永くご愛用ください。

安全上のご注意

-  脚を折りたたむときに指を挟まないよう注意してください。スタンドを持っている指を挟む恐れがあります。
-  ネジはしっかり締めてください。思わぬ落下や転倒の恐れがあります。
-  スタンドの高さを調整するとき、急激にネジをゆるめないでください。ゆるめられた部分が落下して指を挟む恐れがあります。
-  移動の際、アーム部だけを持ち上げると、抜け落ちる恐れがあります。スタンドベースを両手で持って運んでください。
-  セッティングのときなど、スタンドに顔や頭をぶつけないよう注意してください。スタンドにはいろいろな突起部分があります。
-  スタンドは、水平で平らな床面に設置してください。床が傾いていたり、段差があったりすると転倒の恐れがあります。
-  脚は十分に広げて設置してください。脚の広がりがないと、転倒の恐れがあります。
-  楽器を乗せたままスタンドを移動しないでください。乗せたまま移動すると、楽器が落ちて破損したり、まわりの人に怪我をさせる恐れがあります。

トレーの取り付け方

ピータートレーは、アームの下端から通します。可動範囲内のお好きな位置に止めることができます。

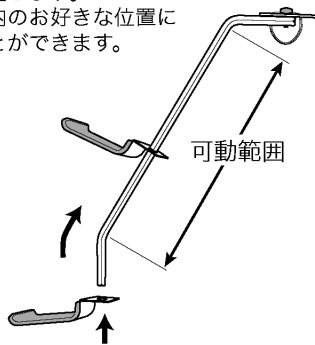

ピータートレー

アーム

トライアングルホルダー

ホルダーの回転

ホルダー固定ネジをゆるめてトライアングルホルダーを回転させます。向きが決まったら固定ネジを締め、動かないようにしてください。

ホルダー固定ネジ

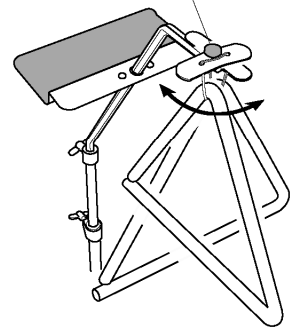

トライアングルは別売りです。

上部パイプ

中間パイプ

T字ボルト

スタンドベース

※アームと脚の向きを必ず揃えてください。向きが揃っていないとスタンドが倒れる恐れがあります

トライアングルホルダーを回転させて向きを変えることで、様々なセッティング位置を選ぶことができます。

(例1)

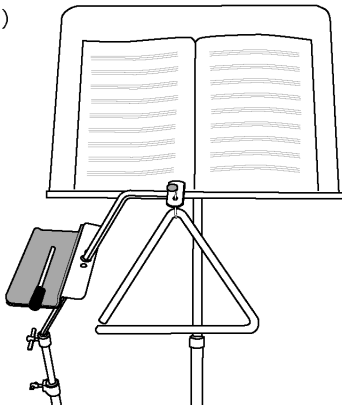

(例2)

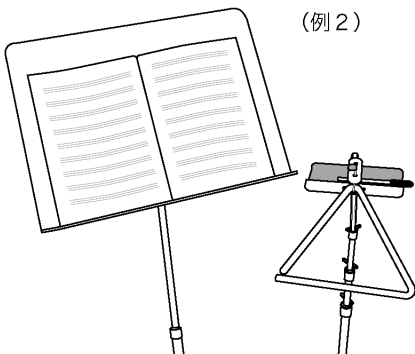

45度以内

※脚は床面との角度45度以内を目安に、十分に広げて使用してください。

トライアングルホルダーは、アームからはずせば、手に持った演奏の時にも使うことができます。

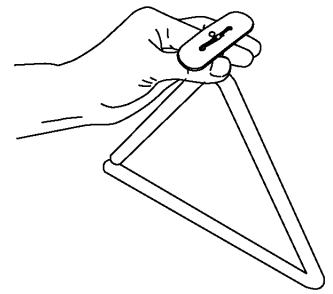

music.s.percussion

〒325-0044 栃木県 那須塩原市弥生町1-45

e-mail: info@music.s.jp

http://www.music.s.jp